



boqa

KATALOG 2019



“

Wir haben alle ein Boqa Modell, das zu uns passt.
Entdecken Sie Ihres ...

”

ACAPULCO p.6



PULCO p.14



LOVELY p.18



CHULA p.24



2019

MULTI p.28



MAZUNTE p.34



YUCO p.39



2019

VITA p.44



CELESTUN p.10



TULCO p.15



COUCH p.20



BRAZZA p.26



DOLINE p.30



2019

CENOTE p.36



ITO p.40



MILLA p.46



HUATULCO p.12



CHIQUITA p.16



TULUM p.22



KIN p.27



COCOON p.32



QUINTANA p.38



2019

LEON p.42



VERACRUZ rech. p.48



VERACRUZ quadr. p.50



ZIPOLITE p.52



MINI ZIPOLITE p.54



TICO p.56



ITA p.58



MERIDA p.60



TAMPICO p.61



LILOU p.62



SCOLE p.62



MINI MAZUNTE p.65



SONIX p.65



SUPERSONIX p.66



EGO & COLEGO p.68



2019

MOUTH p.70



BAJAVIDEO p.72



MONTEVIDEO p.72



COLIMA p.74



MARIUS p.75



CROSSLINE p.76



BAHIA p.77



PIX p.79



WIXIT p.80



SALAMANCA p.78



GEFLECHT FARBEN

KONVENTIONELL

WEIß



PASTELL-KORALLE



FUSCHIE



ROTWEIN



ROT



ORANGE



SENFELB



GELB



ANIS



MEERGRÜN



TÜRKIS



HIMMELBLAU



OZEANBLAU



GRAU



SCHWARZ



PASTELLBLAU



OLIVGRÜN



KIESELGRAU



DUNKELBLAU



NACHRICHTEN

SALBEI GRÜN



TAUPE



TERRACOTTA



NATÜRLICHT (INNEN)

LEDER TAN



GEFLOCHTENES LIENEN - 6MM



GEFLOCHTENES LIENEN - 10MM





ACAPULCO

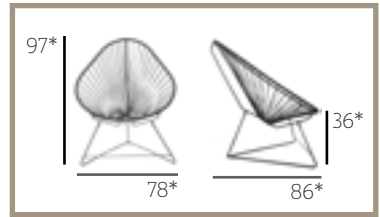

Struktur : Stahl
Auflage : rostfrei Polyzinc
Lackfarbe : Mattschwarz oder Mattweiss
Kunststoffgewebe : aus geflochtenem PVC Formgedächtnislegierung, 100% recycelbar. Gegen UV-Strahlung behandelt
Verwendung : Innen und/oder Aussen
Sitz und Stuhlbein sind demontierbar, um den Transport zu erleichtern
Gewicht : Sitz - 6.3 kg / Stuhlbein - 2.7 kg

Farben : 22 Kunststoff Farben, 1 Leder
2 geflochtenes Leinen (6&10mm)

Designer : Anonym (Mexiko)









CELESTUN

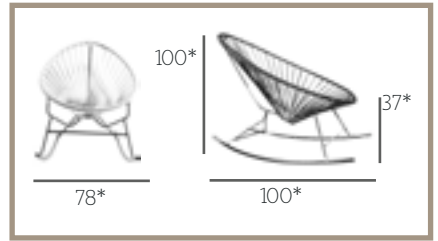

- Struktur : Stahl
Auflage : rostfrei Polyzinc
Lackfarbe : Mattschwarz oder Mattweiss
Kunststoffgewebe : aus geflochtenem PVC Formgedächtnislegierung. 100% recycelbar. Gegen UV-Strahlung behandelt
Verwendung : Innen und/oder Aussen
Sitz und Stuhlbein sind demontierbar, um den Transport zu erleichtern
Gewicht : Sitz - 6.3 kg
Stuhlbein aus Stahl - 5.8kg / Stuhlbein aus Holz - 4.5 kg

- Farben : 22 Kunststoff Farben
1 Leder, 2 geflochtenes Leinen (6&10mm)
Versionen : Stuhlbein aus Stahl / Stuhlbein aus Holz
Designer : Anonym (Mexiko)



HUATULCO

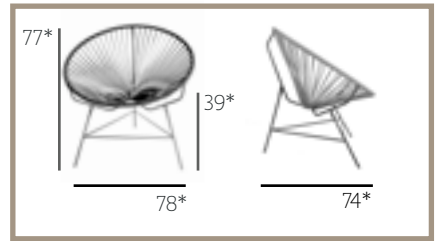

Struktur : Stahl
Aufgabe : rostfrei Polyzinc
Lackfarbe : Mattschwarz oder Mattweiss
Kunststoffgewebe : aus geflochtenem PVC Formgedächtnislegierung.
100% recycelbar. Gegen UV-Strahlung behandelt
Verwendung : Innen und/oder Aussen
Sitz und Stuhlbein sind demontierbar, um den
Transport zu erleichtern
Gewicht : Sitz - 5 kg / Stuhlbein - 2 kg

Farben : 22 Kunststoff Farben
1 Leder, 2 geflochtenes Leinen (6&10mm)
Designer : Anonym (Mexiko)





PULCO & TULCO

Fußstütze

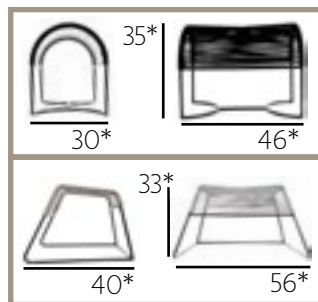

Struktur : Stahl
Auflage : rostfrei Polyzinc
Lackfarbe : Mattschwarz oder Mattweiss
Kunststoffgewebe : aus geflochtenem PVC Formgedächtnislegierung.
100% recycelbar. Gegen UV-Strahlung behandelt
Verwendung : Innen und/oder Aussen
Gewicht : Tulco - 3.7 kg / Pulco - 4 kg

Farben : 22 Kunststoff Farben
1 Leder, 2 geflochtenes Leinen (6&10mm)
Designer : Octave Brand (Frankreich) & Nicolas Garet (Frankreich)





Tulco

Pulco

CHIQUITA

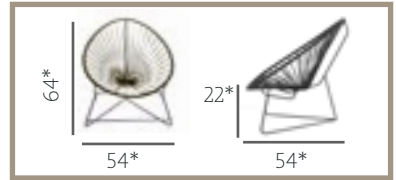

Struktur : Stahl
Auflage : rostfrei Polyzinc
Lackfarbe : Mattschwarz oder Mattweiss
Kunststoffgewebe : aus geflochtenem PVC Formgedächtnislegierung.
100% recycelbar. Gegen UV-Strahlung behandelt
Verwendung : Innen und/oder Aussen
Gewicht : Chiquita 4.3 kg

Farben : 22 Kunststoff Farben
1 Leder, 2 geflochtenes Leinen (6&10mm)
Designer : Anonym (Mexiko)



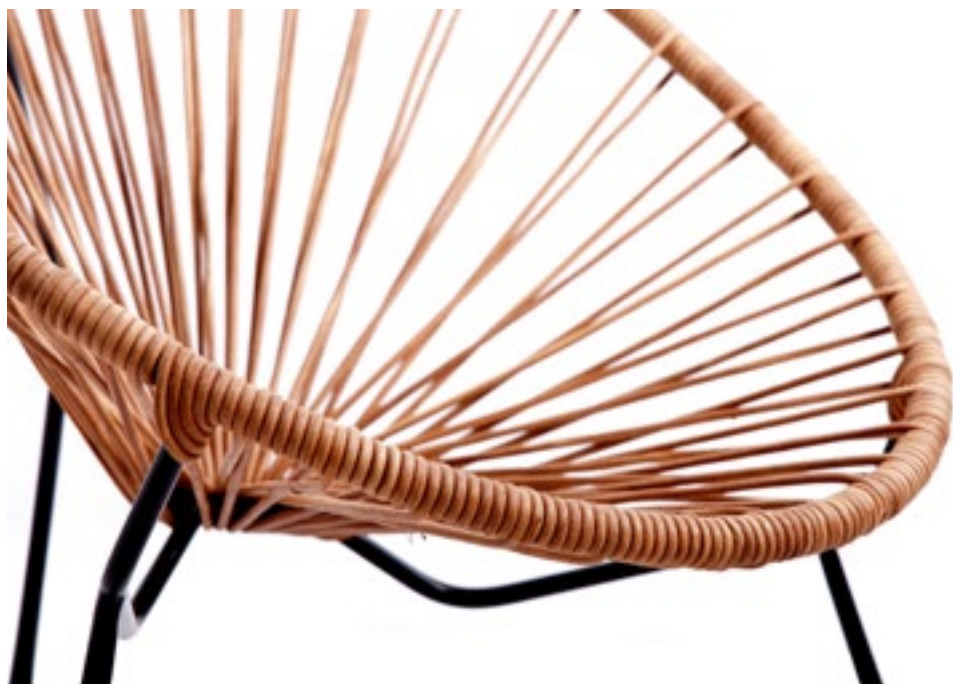

LOVEUSE ACAPULCO

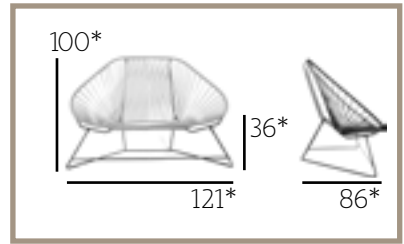

Struktur : Stahl
Auflage : rostfrei Polyzinc
Lackfarbe : Mattschwarz oder Mattweiss
Kunststoffgewebe : aus geflochtenem PVC Formgedächtnislegierung.
100% recycelbar. Gegen UV-Strahlung behandelt
Verwendung : Innen und/oder Aussen
Sitz und Stuhlbein sind demontierbar, um den
Transport zu erleichtern. 1.5/2 Personen.
Gewicht : Sitz - 11.2 kg / Stuhlbein - 4.6 kg

Farben : 22 Kunststoff Farben
1 Leder, 2 geflochtenes Leinen (6&10mm)
Designer : Nicolas Garet (Frankreich)







COUCH ACAPULCO

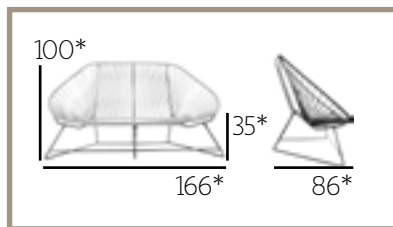

Struktur : Stahl
Auflage : rostfrei Polyzinc
Lackfarbe : Mattschwarz oder Mattweiss
Kunststoffgewebe : aus geflochtenem PVC Formgedächtnislegierung.
100% recycelbar. Gegen UV-Strahlung behandelt
Verwendung : Innen und/oder Aussen
Sitz und Stuhlbein sind demontierbar, um den
Transport zu erleichtern. 2.5/3 Personen.
Gewicht : Sitz - 14.6 kg / Stuhlbein - 5.8 kg

Farben : 22 Kunststoff Farben
1 Leder, 2 geflochtenes Leinen (6&10mm)
Designer : Nicolas Garet (Frankreich)



TULUM

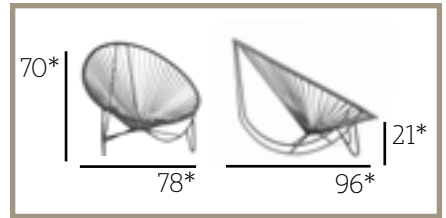

Struktur : Stahl
Auflage : rostfrei Polyzinc
Lackfarbe : Mattschwarz oder Mattweiss
Kunststoffgewebe : aus geflochtenem PVC Formgedächtnislegierung.
100% recycelbar. Gegen UV-Strahlung behandelt
Verwendung : Innen und/oder Aussen
Gewicht : 8.4 kg

Farben : 22 Kunststoff Farben
1 Leder, 2 geflochtenes Leinen (6&10mm)
Designer : Colectivo La Silla Acapulco (Mexiko)







CHULA & CHULA FOR 2

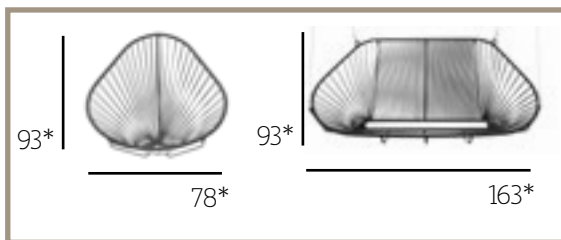

Struktur : Stahl
Auflage : rostfrei Polyzinc
Lackfarbe : Mattschwarz oder Mattweiss
Kunststoffgewebe : aus geflochtenem PVC Formgedächtnislegierung,
100% recycelbar. Gegen UV-Strahlung behandelt
Verwendung : Innen und/oder Aussen
Gewicht : Chula : 6.7 kg & Chula for 2 : 15kg
Verdrahtung : Gripple™ - Fähigkeit : 200 kg.

Farben : 22 Kunststoff färben, 1 Leder
2 geflochtenes Leinen (6&10mm)
Designer : Nicolas Garet (Frankreich)



BRAZZA & KIN

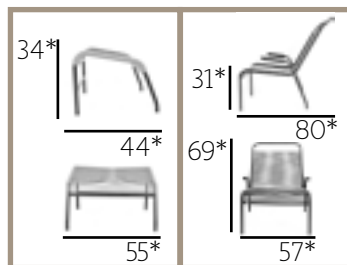

Struktur : Stahl
Auflage : rostfrei Polyzinc
Lackfarbe : Mattschwarz oder Mattweiss
Kunststoffgewebe : aus geflochtenem PVC Formgedächtnislegierung.
100% recycelbar. Gegen UV-Strahlung behandelt
Verwendung : Innen und/oder Aussen
Gewicht : Brazza - 5.4 kg / Kin (Fußstütze) - 3 kg

Farben : 22 Kunststoff Farben
1 Leder, 2 geflochtenes Leinen (6&10mm)
Versionen : Mit / ohne Fußstütze Kin
Designer : Anonym (Congo)



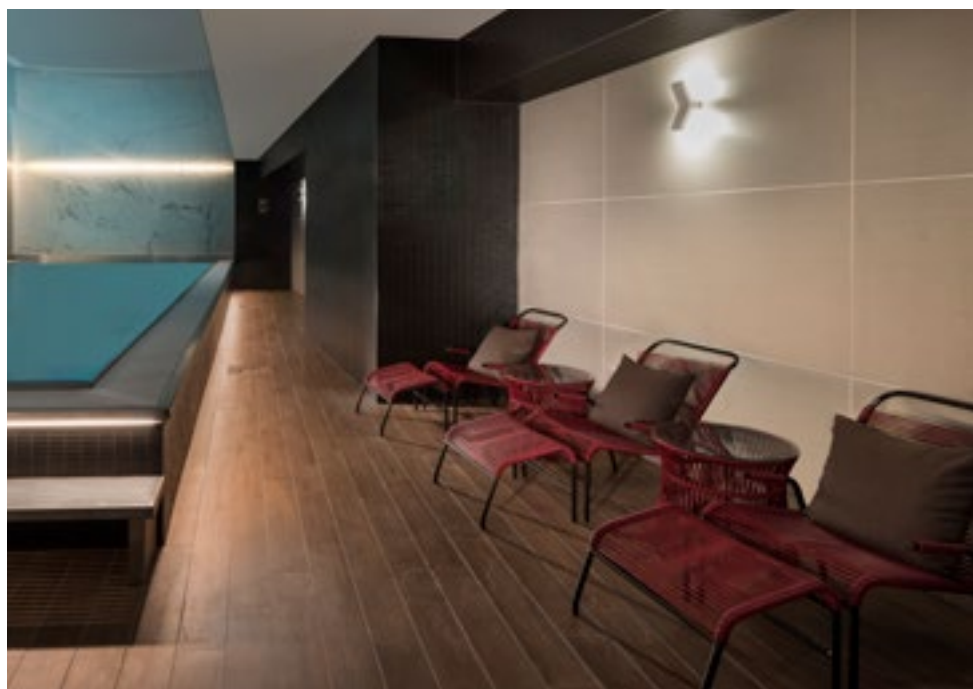

MULTI

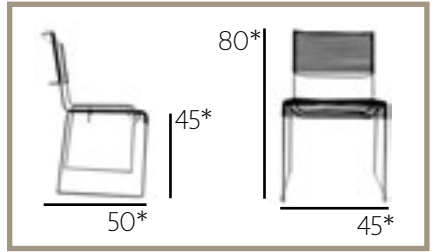

Struktur : Stahl
Auflage : rostfrei Polyzinc
Lackfarbe : Mattschwarz oder Mattweiss
Kunststoffgewebe : aus geflochtenem PVC Formgedächtnislegierung.
100% recycelbar. Gegen UV-Strahlung behandelt
Verwendung : Innen und/oder Aussen
Gewicht : 5 kg

Farben : 22 Kunststoff Farben
1 Leder, 2 geflochtenes Leinen (6&10mm)
Designer : Collectif BOQA (Frankreich)





DOLINE

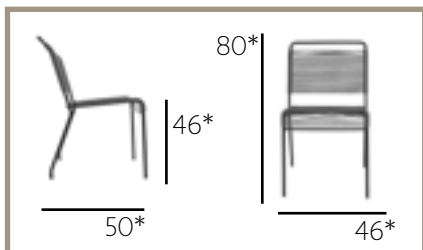

Struktur : Stahl
Auflage : rostfrei Polyzinc
Lackfarbe : Mattschwarz oder Mattweiss
Kunststoffgewebe : aus geflochtenem PVC Formgedächtnislegierung.
100% recycelbar. Gegen UV-Strahlung behandelt
Verwendung : Innen und/oder Aussen
Gewicht : 4 kg

Farben : 22 Kunststoff Farben
1 Leder, 2 geflochtenes Leinen (6&10mm)
Designer : Collectif BOQA (Frankreich)





MAZUNTE COCOON

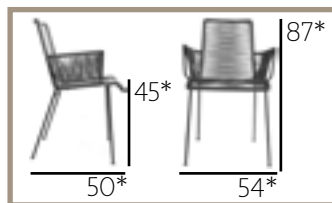

Struktur : Stahl
Auflage : rostfrei Polyzinc
Lackfarbe : Mattschwarz oder Mattweiss
Kunststoffgewebe : aus geflochtenem PVC Formgedächtnislegierung.
100% recycelbar. Gegen UV-Strahlung behandelt
Verwendung : Innen und/oder Aussen
Gewicht : 6.9 kg

Farben : 22 Kunststoff Farben
1 Leder, 2 geflochtenes Leinen (6&10mm)
Designer : Nicolas Garet (Frankreich)







MAZUNTE

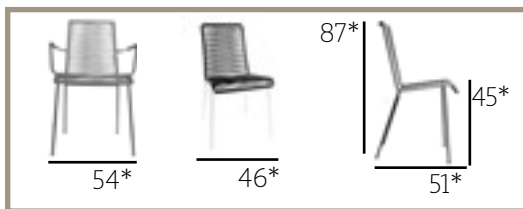

Struktur : Stahl
Auflage : rostfrei Polyzinc
Lackfarbe : Mattschwarz oder Mattweiss
Kunststoffgewebe : aus geflochtenem PVC Formgedächtnislegierung,
100% recycelbar. Gegen UV-Strahlung behandelt
Verwendung : Innen und/oder Aussen
Gewicht : mit Armlehnen - 6.2 kg
ohne Armlehnen - 5.6 kg

Farben : 22 Kunststoff Farben
1 Leder, 2 geflochtenes Leinen (6&10mm)
Versionen : mit oder ohne Armlehnen
Designer : Collectif BOQA (Frankreich)



CENOTE & GRAN CENOTE

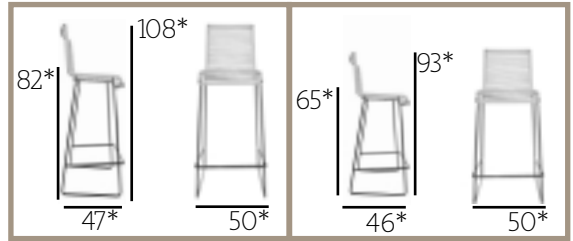

Struktur : Stahl
Auflage : rostfrei Polyzinc
Lackfarbe : Mattschwarz oder Mattweiss
Kunststoffgewebe : aus geflochtenem PVC Formgedächtnislegierung.
100% recycelbar. Gegen UV-Strahlung behandelt
Verwendung : Innen und/oder Aussen
Gewicht : Cenote - 7.5 kg
Gran Cenote - 8.3 kg

Farben : 22 Kunststoff Farben
1 Leder, 2 geflochtenes Leinen (6&10mm)
Versionen : Cenote H 65 cm / Gran Cenote H 82 cm
Designer : Julien Adam (Frankreich)



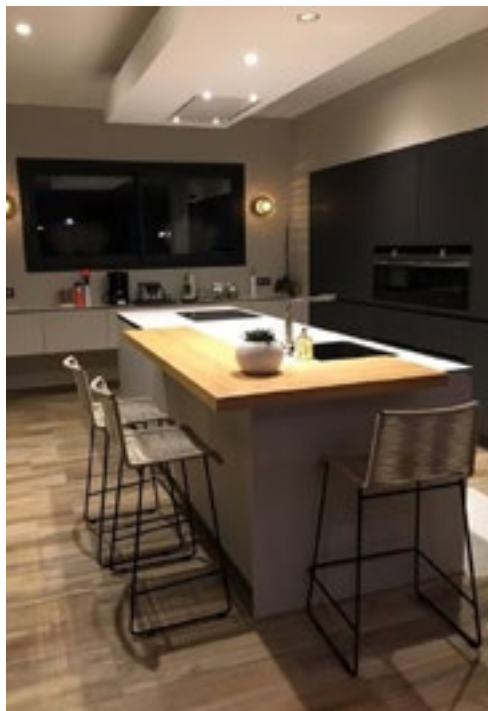

QUINTANA & QUINTANA HO

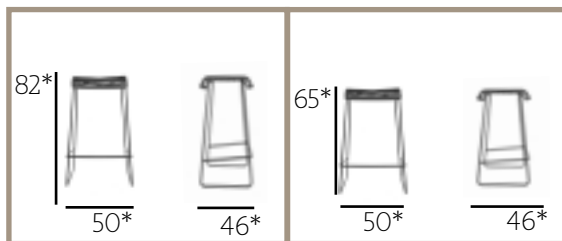

Struktur : Stahl
Auflage : rostfrei Polyzinc
Lackfarbe : Mattschwarz oder Mattweiss
Kunststoffgewebe : aus geflochtenem PVC Formgedächtnislegierung.
100% recycelbar. Gegen UV-Strahlung behandelt
Verwendung : Innen und/oder Aussen
Gewicht : Quintana - 6.5 kg
Quintana Ho - 7.3 kg

Farben : 22 Kunststoff Farben
1 Leder, 2 geflochtenes Leinen (6&10mm)
Versionen : Quintana H65 cm / Quintana Ho H82 cm
Designer : Julien Adam (Frankreich)



YUCO

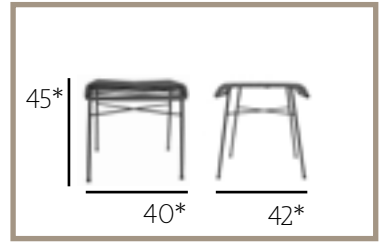

Struktur : Stahl
Auflage : rostfrei Polyzinc
Lackfarbe : Mattschwarz oder Mattweiss
Kunststoffgewebe : aus geflochtenem PVC Formgedächtnislegierung,
100% recycelbar. Gegen UV-Strahlung behandelt
Verwendung : Innen und/oder Aussen
Gewicht : 3.2 kg

Farben : 22 Kunststoff Farben
1 Leder, 2 geflochtenes Leinen (6&10mm)

Designer : Julien Adam (Frankreich)





ITO

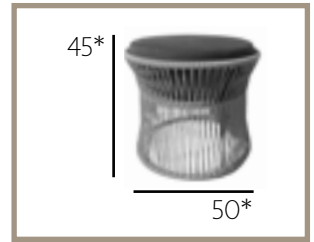

Struktur : Stahl
Auflage : rostfrei Polyzinc
Lackfarbe : Mattschwarz oder Mattweiss
Kunststoffgewebe : aus geflochtenem PVC Formgedächtnislegierung,
100% recycelbar. Gegen UV-Strahlung behandelt
Verwendung : Innen
Kissen : Grauwasserabweisend. Schaumstoff mit hoher
Dichte (42 kg/m³)
Gewicht : 10.3 kg

Farben : 22 Kunststoff Farben
1 Leder, 2 geflochtenes Leinen (6&10mm)
Designer : Julien Adam (Frankreich)



TRANSAT LEON

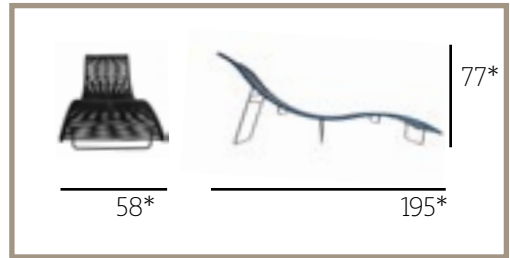

Struktur : Stahl
Auflage : rostfrei Polyzinc
Lackfarbe : Mattschwarz oder Mattweiss
Kunststoffgewebe : aus geflochtenem PVC Formgedächtnislegierung.
100% recycelbar. Gegen UV-Strahlung behandelt
Verwendung : Innen und/oder Aussen
Gewicht : 12.6 kg

Farben : 22 Kunststoff Farben

Designer : Nicolas Garet (Frankreich)





VITA

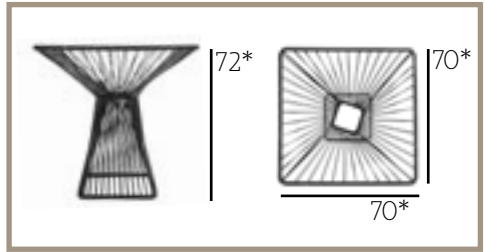

Struktur : Stahl
Auflage : rostfrei Polyzinc
Lackfarbe : Mattschwarz oder Mattweiss
Kunststoffgewebe : aus geflochtenem PVC Formgedächtnislegierung.
100% recycelbar. Gegen UV-Strahlung behandelt
Verwendung : Innen und/oder Aussen
Glas : 6mm gehärtetem Gla
Gewicht : Struktur - 12 kg / Glas - 7.35 kg

Farben : 22 Kunststoff Farben, 1 Leder

Designer : Nicolas Garet (Frankreich)





MILA

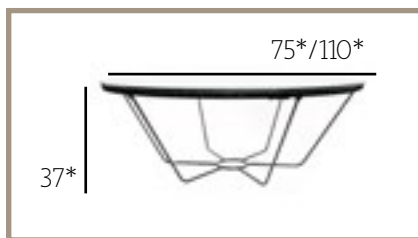

Struktur : Stahl
Auflage : rostfrei Polyzinc
Lackfarbe : Mattschwarz oder Mattweiss
Kunststoffgewebe : aus geflochtenem PVC Formgedächtnislegierung.
100% recycelbar. Gegen UV-Strahlung behandelt
Verwendung : Innen und/oder Aussen
Glas : Durchmesser 75 cm - 6mm gehärtetem Glas
Durchmesser 110 cm - 8mm gehärtetem Glas
Gewicht : Struktur 75 cm - 4.3 kg / Glas - 6.7 kg
Struktur 110 cm - 6.7 kg / Glas - 19 kg

Farben : 22 Kunststoff Farben, 1 Leder

Versionen : Durchmesser 75 cm / 110 cm
Designer : François Bazenant (Frankreich)





VERACRUZ

RECHTECKIGE FORM

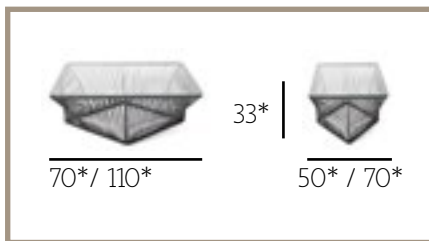

Struktur :	Stahl
Auflage :	rostfrei Polyzinc
Lackfarbe :	Mattschwarz oder Mattweiss
Kunststoffgewebe :	aus geflochtenem PVC Formgedächtnislegierung. 100% recycelbar. Gegen UV-Strahlung behandelt
Verwendung :	Innen und/oder Aussen
Glas :	6mm gehärtetem Glas (50*70 cm) 8mm gehärtetem Glas (70*110 cm)
Gewicht :	Struktur 50*70 - 6.7 kg / Glas - 5.3 kg Struktur 70*110 - 9.8 kg / Glas - 15.4 kg

Farben : 22 Kunststoff Farben, 1 Leder

Versionen : 50*70 / 60*90 / 70*110

Designer : François Bazenant (Frankreich)







VERACRUZ

QUADRATISCHE FORM

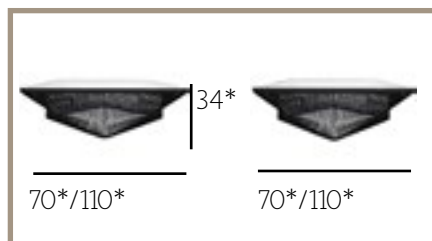

Struktur : Stahl
Auflage : rostfrei Polyzinc
Lackfarbe : Mattschwarz oder Mattweiss
Kunststoffgewebe : aus geflochtenem PVC Formgedächtnislegierung.
100% recycelbar. Gegen UV-Strahlung behandelt
Verwendung : Innen und/oder Aussen
Glas : 6mm gehärtetem Glas (70*70 cm)
8mm gehärtetem Glas (110*110 cm)
Gewicht : Struktur 70*70 - 7.4 kg / Glas - 7.4 kg
Struktur 110*110 - 11.4 kg / Glas - 22.4 kg

Farben : 22 Kunststoff Farben
1 Leder, 2 geflochtenes Leinen (6&10mm)
Versionen : 50*70 / 70*110
Designer : François Bazenant (Frankreich)





ZIPOLITE

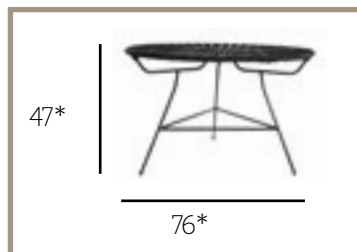

Struktur : Stahl
Auflage : rostfrei Polyzinc
Lackfarbe : Mattschwarz oder Mattweiss
Kunststoffgewebe : aus geflochtenem PVC Formgedächtnislegierung,
100% recycelbar. Gegen UV-Strahlung behandelt
Verwendung : Innen und/oder Aussen
Glas : 6mm gehärtetem Glas
Gewicht : Struktur - 6 kg / Glas - 6.7 kg

Farben : 22 Kunststoff Farben, 1 Leder

Designer : Julien Adam (Frankreich)





MINI ZIPOLITE

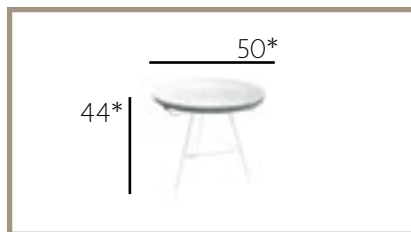

Struktur : Stahl
Auflage : rostfrei Polyzinc
Lackfarbe : Mattschwarz oder Mattweiss
Kunststoffgewebe : aus geflochtenem PVC Formgedächtnislegierung,
100% recycelbar. Gegen UV-Strahlung behandelt
Verwendung : Innen und/oder Aussen
Glas : 6mm gehärtetem Glas
Gewicht : Struktur - 5 kg / Glas - 3.8 kg

Farben : 22 Kunststoff Farben, 1 Leder

Designer : Nicolas Garet (Frankreich)



TICO

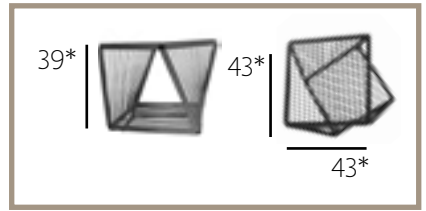

Struktur : Stahl
Auflage : rostfrei Polyzinc
Lackfarbe : Mattschwarz oder Mattweiss
Kunststoffgewebe : aus geflochtenem PVC Formgedächtnislegierung.
100% recycelbar. Gegen UV-Strahlung behandelt
Verwendung : Innen und/oder Aussen
Glas : 6mm gehärtetem Glas
Gewicht : Struktur - 5.9 kg / Glas - 3.5 kg

Farben : 22 Kunststoff Farben, 1 Leder

Designer : Nicolas Garet (Frankreich)



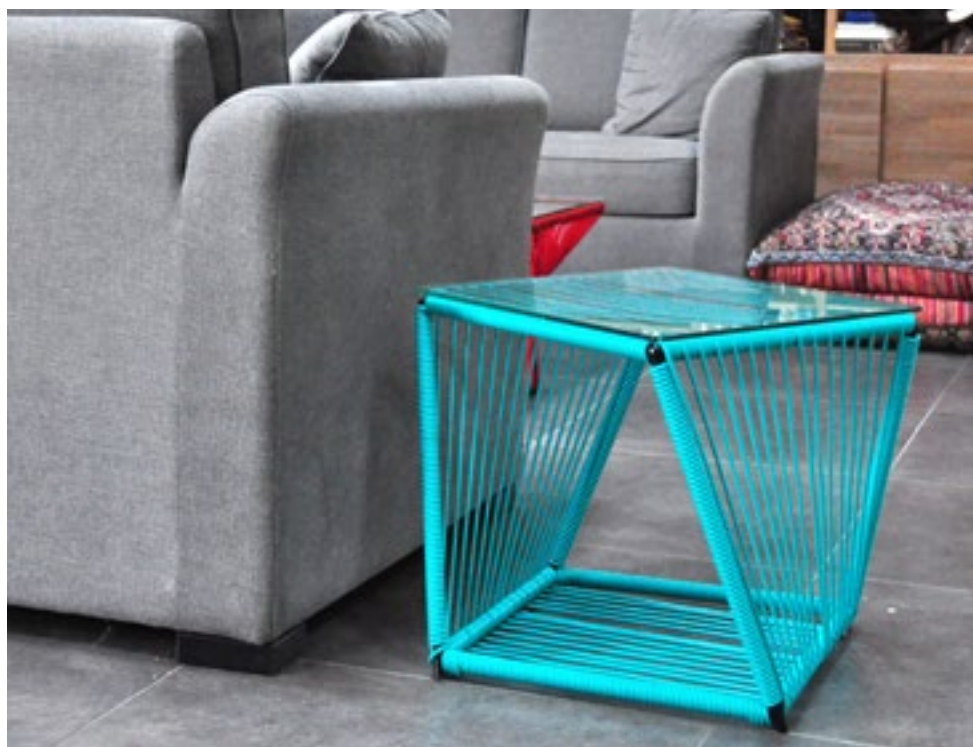
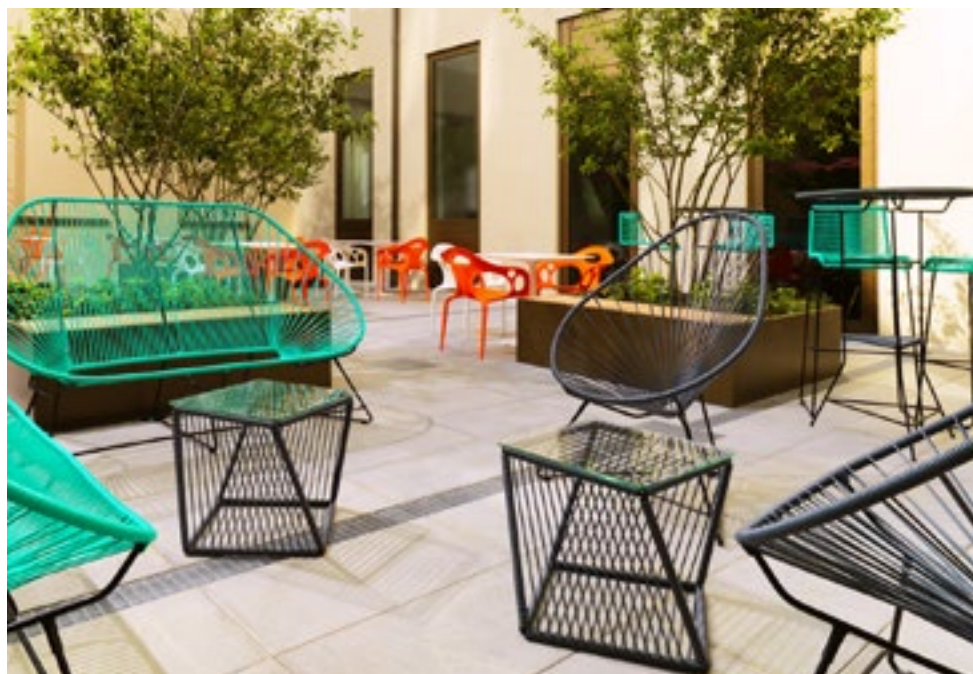
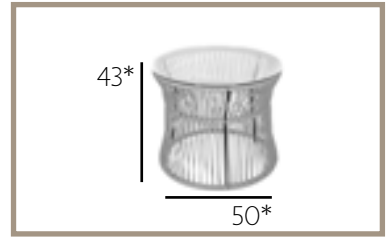



TABLE ITA



Struktur : Stahl
Auflage : rostfrei Polyzinc
Lackfarbe : Mattschwarz oder Mattweiss
Kunststoffgewebe : aus geflochtenem PVC Formgedächtnislegierung,
100% recycelbar. Gegen UV-Strahlung behandelt
Verwendung : Innen und/oder Aussen
Glas : 6mm gehärtetem Glas
Gewicht : Struktur - 6.9 kg / Glas - 3.8 kg

Farben : 22 Kunststoff Farben, 1 Leder

Designer : Julien Adam (Frankreich)



MERIDA & GRAN MERIDA

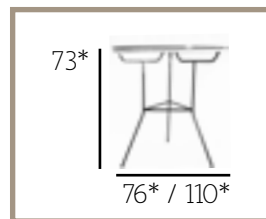

Struktur : Stahl
Auflage : rostfrei Polyzinc
Lackfarbe : Mattschwarz oder Mattweiss
Kunststoffgewebe : aus geflochtenem PVC Formgedächtnislegierung.
100% recycelbar. Gegen UV-Strahlung behandelt
Verwendung : Innen und/oder Aussen
Glas : Durchmesser 75 cm - 6mm gehärtetem Glas
Durchmesser 110 cm - 8mm gehärtetem Glas
Gewicht : Struktur 75 cm - 6.6 kg / Glas - 6.7 kg
Struktur 110 cm - 12.1 kg / Glas - 19 kg

Farben : 22 Kunststoff Farben
1 Leder, 2 geflochtenes Leinen (6&10mm)
Versionen : Durchmesser 75 cm / 110 cm
Designer : Colectif BOQA (Frankreich)



TAMPICO

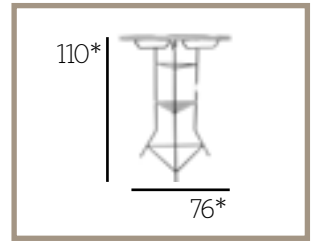

Struktur : Stahl
Auflage : rostfrei Polyzinc
Lackfarbe : Mattschwarz oder Mattweiss
Kunststoffgewebe : aus geflochtenem PVC Formgedächtnislegierung.
100% recycelbar. Gegen UV-Strahlung behandelt
Verwendung : Innen und/oder Aussen
Glas : 6mm gehärtetem Glas
Gewicht : Struktur - 10.4 kg / Glas - 6.7 kg

Farben : 22 Kunststoff Farben
1 Leder, 2 geflochtenes Leinen (6&10mm)
Designer : Collectif BOQA (Frankreich)



LILOU & SCOLE

KINDERSTUHL UND KINDERSCHREIBTISCH

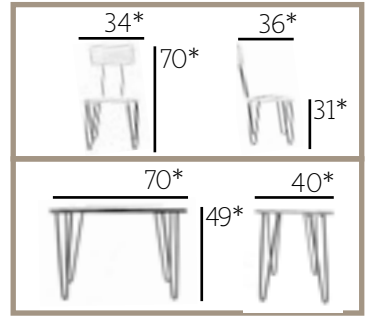

Struktur : Stahl
Auflage : rostfrei Polyzinc
Lackfarbe : Mattschwarz oder Mattweiss
Kunststoffgewebe : aus geflochtenem PVC Formgedächtnislegierung.
100% recycelbar. Gegen UV-Strahlung behandelt
Verwendung : Innen
Tablett : Eiche - Dicke 19 mm
Gewicht : Kinderstuhl : 4.2 kg / Kinderschreibtisch - 6.5 kg

Farben : 22 Kunststoff Farben
1 Leder, 1 geflochtenes Leinen (6mm)
Designer : Nicolas Garet (Frankreich)



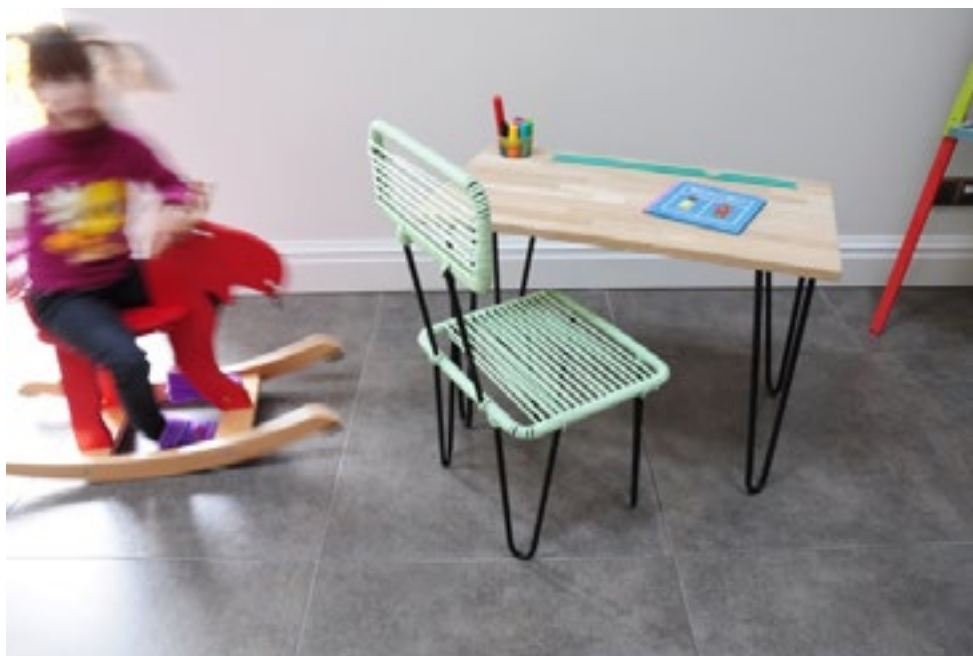

MINI MAZUNTE

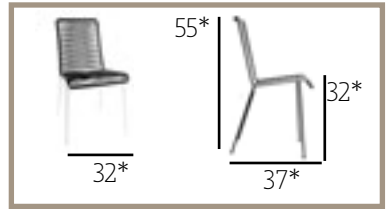

Struktur : Stahl
Auflage : rostfrei Polyzinc
Lackfarbe : Mattschwarz oder Mattweiss
Kunststoffgewebe : aus geflochtenem PVC Formgedächtnislegierung,
100% recycelbar. Gegen UV-Strahlung behandelt
Verwendung : Innen und/oder Aussen
Gewicht : 3.5 kg

Farben : 22 Kunststoff Farben
1 Leder, 2 geflochtenes Leinen (6&10mm)

Designer : Nicolas Garet (Frankreich)



SONIX

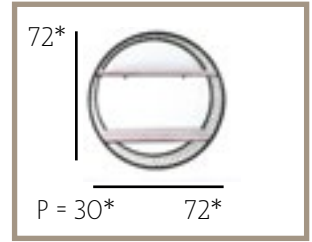

Struktur : Stahl
Auflage : rostfrei Polyzinc
Lackfarbe : Mattschwarz oder Mattweiss
Kunststoffgewebe : aus geflochtenem PVC Formgedächtnislegierung.
100% recycelbar. Gegen UV-Strahlung behandelt
Verwendung : Innen
Tablett : Eiche - Dicke 19 mm.
Gewicht : 12 kg

Farben : 22 Kunststoff Farben, 1 Leder,
2 geflochtenes Leinen (6&10mm)
Versionen : 70cm - Tiefe 30cm
Designer : Octave Brand (Frankreich)





SUPERSONIX

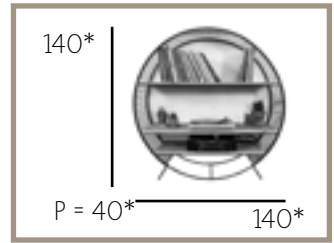

Struktur : Stahl
Auflage : rostfrei Polyzinc
Lackfarbe : Mattschwarz oder Mattweiss
Kunststoffgewebe : aus geflochtenem PVC Formgedächtnislegierung, 100% recycelbar. Gegen UV-Strahlung behandelt

Verwendung : Innen
Tablett : Eiche - Dicke 19 mm.
Gewicht : Supersonix : 37 kg / Sonix : 12 kg

Farben : 22 Kunststoff Farben, 1 Leder
2 geflochtenes Leinen (6&10mm)

Versionen : 140cm - Tiefe 40cm

Designer : Octave Brand (Frankreich)



EGO & COLEGO

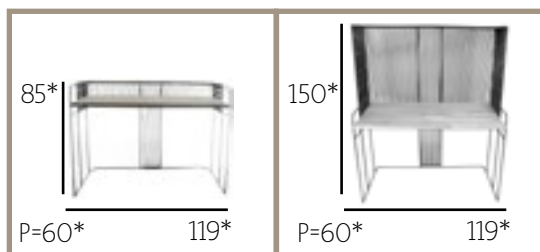

Struktur : Stahl
Auflage : rostfrei Polyzinc
Lackfarbe : Mattschwarz oder Mattweiss
Kunststoffgewebe : aus geflochtenem PVC Formgedächtnislegierung.
100% recycelbar. Gegen UV-Strahlung behandelt
Verwendung : Innen
Tablett : Eiche - Dicke 19 mm. Tiefe 60 cm
Gewicht : 34.5 kg

Farben : 22 Kunststoff Farben
1 Leder, 2 geflochtenes Leinen (6&10mm)
Designer : Nicolas Garet (Frankreich)





MOUTH & BIG MOUTH

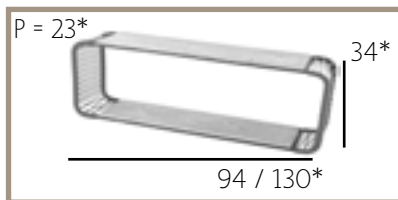

Struktur : Stahl
Auflage : rostfrei Polyzinc
Lackfarbe : Mattschwarz oder Mattweiss
Kunststoffgewebe : aus geflochtenem PVC Formgedächtnislegierung,
100% recycelbar. Gegen UV-Strahlung behandelt
Verwendung : Innen
Tablett : Eiche - Dicke 19 mm.
Gewicht : Mouth : 10 kg / Big Mouth : 15 kg

Farben : 9 Kunststoff Farben
1 Leder, 2 geflochtenes Leinen (6&10mm)
Versionen : Mouth L94cm - Big Mouth L130cm
Designer : François Bazenant (France)





DRESSER MONTEVIDEO, MEDIVIDEO & BAJAVIDEO

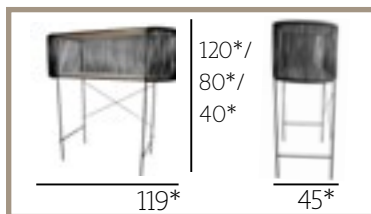

Struktur : Stahl
Auflage : rostfrei Polyzinc
Lackfarbe : Mattschwarz oder Mattweiss
Kunststoffgewebe : aus geflochtenem PVC Formgedächtnislegierung,
100% recycelbar. Gegen UV-Strahlung behandelt
Verwendung : Innen
Tablett : Eiche - Dicke 19 mm.
Gewicht : Struktur h120 cm - 30.7 kg
Struktur h80 cm - 28.9 kg
Struktur h40 cm - 26.4 kg

Farben : 22 Kunststoff Farben
1 Leder, 2 geflochtenes Leinen (6&10mm)
Versionen : Montevideo h 120 cm
Mediavideo h 80 cm
Bajavideo h 40 cm
Designer : Philippe Gonnet (Frankreich)





COLIMA

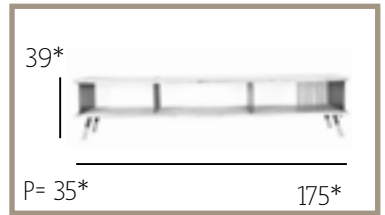

Struktur : Stahl
Auflage : rostfrei Polyzinc
Lackfarbe : Mattschwarz oder Mattweiss
Kunststoffgewebe : aus geflochtenem PVC Formgedächtnislegierung, 100% recycelbar. Gegen UV-Strahlung behandelt
Verwendung : Innen
Tablett : Eiche - Dicke 19 mm. Tiefe 35 cm
Gewicht : 25 kg

Farben : 22 Kunststoff Farben
1 Leder, 1 geflochtenes Leinen (6mm)
Designer : Nicolas Garet (France)



MARIUS

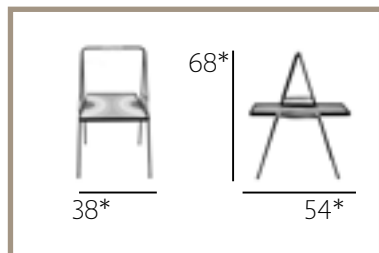

Struktur : Stahl
Auflage : rostfrei Polyzinc
Lackfarbe : Mattschwarz oder Mattweiss
Kunststoffgewebe : aus geflochtenem PVC Formgedächtnislegierung. 100% recycelbar. Gegen UV-Strahlung behandelt
Verwendung : Innen
Tablett : Spanholz - 2 Seiten bedruckt
Gewicht : Struktur mit tablett - 5 kg

Farben : 22 Kunststoff Farben
1 Leder, 1 geflochtenes Leinen (6mm)
Designer : Celestin Forestier (Frankreich)



recto

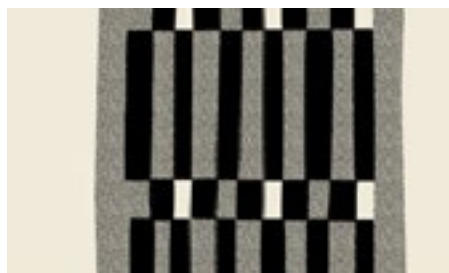

verso

CROSSLINE

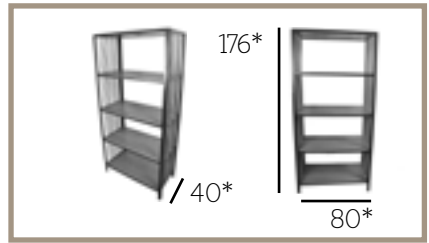

Struktur : Stahl
Auflage : rostfrei Polyzinc
Lackfarbe : Mattschwarz oder Mattweiss
Kunststoffgewebe : aus geflochtenem PVC Formgedächtnislegierung, 100% recycelbar. Gegen UV-Strahlung behandelt

Verwendung : Innen
Tablett : Eiche - Dicke 19 mm.
Gewicht : 34 kg

Farben : 22 Kunststoff Farben
1 Leder, 2 geflochtenes Leinen (6&10mm)

Versionen : Eiche / Bambus
Designer : Nicolas Garet (Frankreich)



KISSEN BAHIA

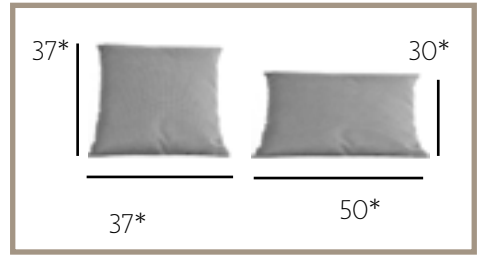

Modell : Kissen
Gewebe : Sunbrella - abnehmbares Kissen mit Reißverschluss

Versions: 2 Größe : quadratische Form 37x37 - rechteckige Form 30x50 cm
Farben : Cushion Bahia Gelb
Cushion Bahia Blau-grau
Cushion Bahia Mosaik



WIXIT

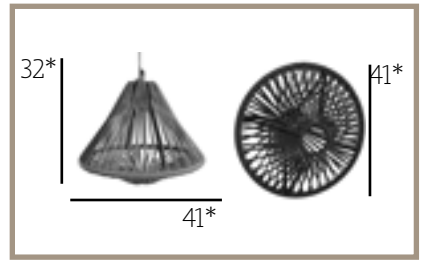

Struktur :	Stahl
Auflage :	rostfrei Polyzinc
Lackfarbe :	Mattschwarz oder Mattweiss
Kunststoffgewebe :	aus geflochtenem PVC Formgedächtnislegierung, 100% recycelbar. Gegen UV-Strahlung behandelt
Verwendung :	Innen
Glühbirne :	LED / Glühbirne E27 Fluocompakt
Gewicht :	Wixit - 3.1 kg / Tixit - 1.6 kg

Farben :	22 Kunststoff Farben und 1 transparent
Designer :	Emily gunning (England)



PIX LAMP

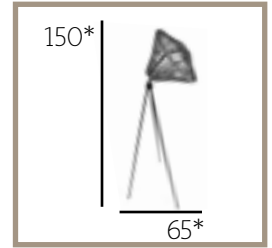

Struktur : Stahl
Auflage : rostfrei Polyzinc
Lackfarbe : Mattschwarz oder Mattweiss
Kunststoffgewebe : aus geflochtenem PVC Formgedächtnislegierung,
100% recycelbar. Gegen UV-Strahlung behandelt
Verwendung : Innen
Glühbirne : LED / Glühbirne E27 Fluocompakt
Gewicht : 8.1 kg

Farben : 22 Kunststoff Farben und 1 transparent
Designer : Emily gunning (England)

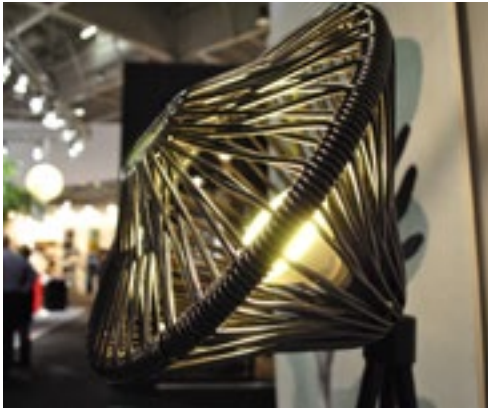

SALAMANCA & GRAN SALAMANCA

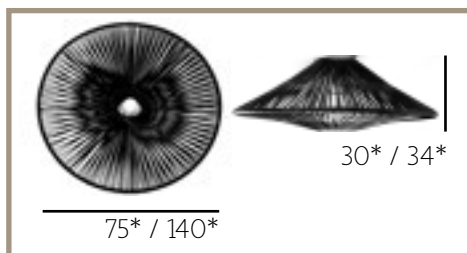

Struktur : Stahl
Auflage : rostfrei Polyzinc
Lackfarbe : Mattschwarz oder Mattweiss
Kunststoffgewebe : aus geflochtenem PVC Formgedächtnislegierung.
100% recycelbar. Gegen UV-Strahlung behandelt
Verwendung : Innen
Glühbirne : LED / Glühbirne E27 Fluocompakt
Gewicht : Struktur 75 cm - 4.2 kg / Struktur 140 cm - 10.6 kg

Farben : 22 Kunststoff Farben und 1 transparent
Versionen : Durchmesser 75 cm / 140 cm
Designer : Nicolas Garet (Frankreich)

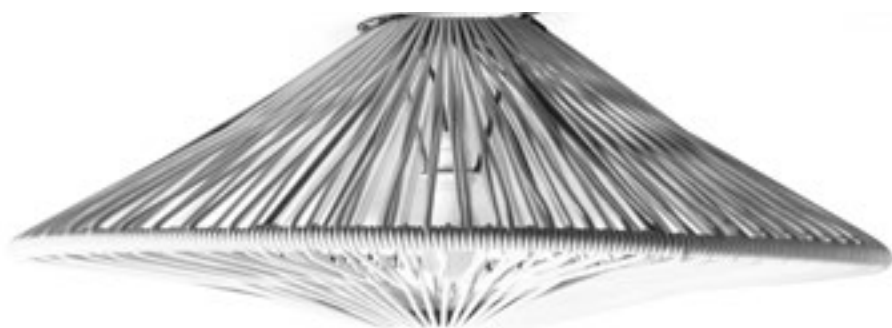



www.boqadesign.de
T +33 (0)5 56 91 33 76

Julien Adam - julien.adam@boqa.fr
+33 (0)6.09.66.38.96
Nicolas Garet - nicolas.garet@boqa.fr
+33 (0)6.95.93.29.33